

**NOTAS:**

- TITULO DEL PROYECTO: PROYECTO DE LIQUIDACION DEL PROYECTO MODIFICADO N°1 "COLECTORES GENERALES Y ESTACION DEPURADORA PARA EL SANTEAMIENTO DEL CAMP DEL TURIA 2ª FASE"
- CLAVE: 04-V/258/89
- FECHA: FEBRERO 1.998
- DESIGNACION: E.D.A.R. - OBRA CIVIL Balsa de Aireación y Estabilización Plánta
- N° DE PLANO: 02-4-1
- HOJA: 1 DE 1

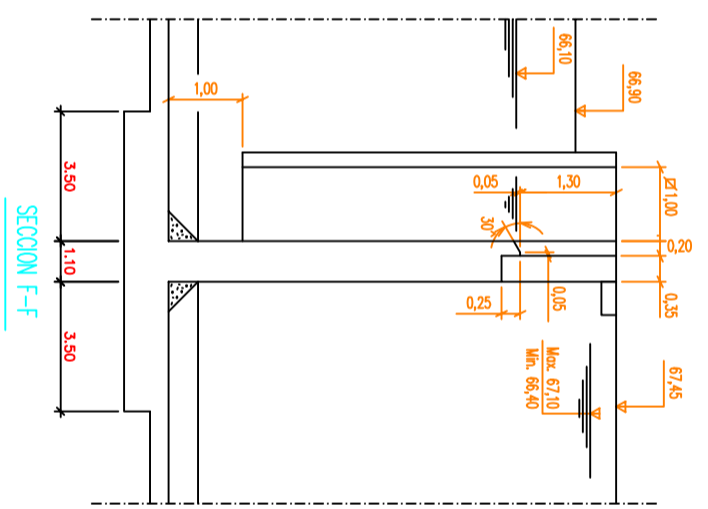

PLANTA SECCION  
SALA DE BOMBAS  
ESCALA 1:50

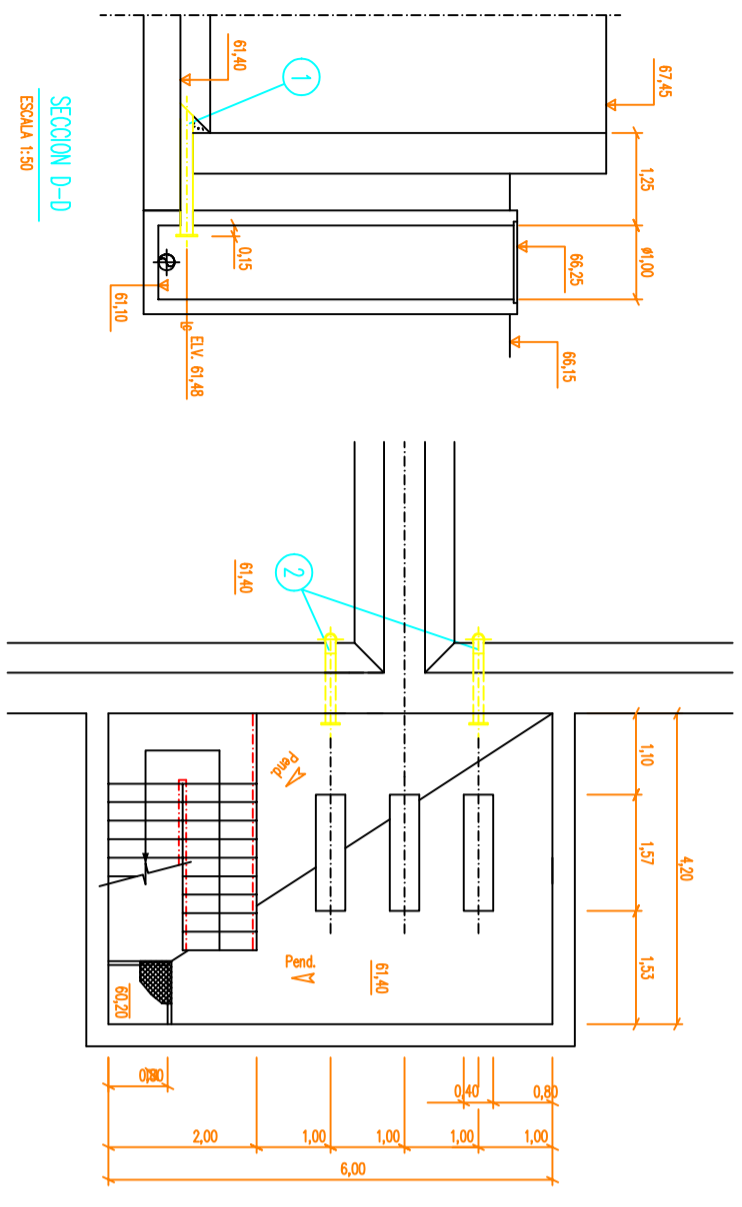
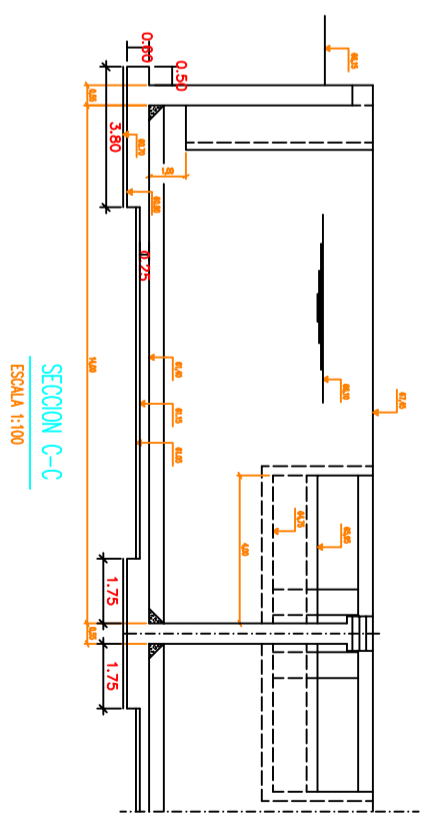
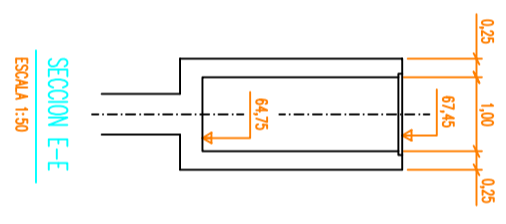
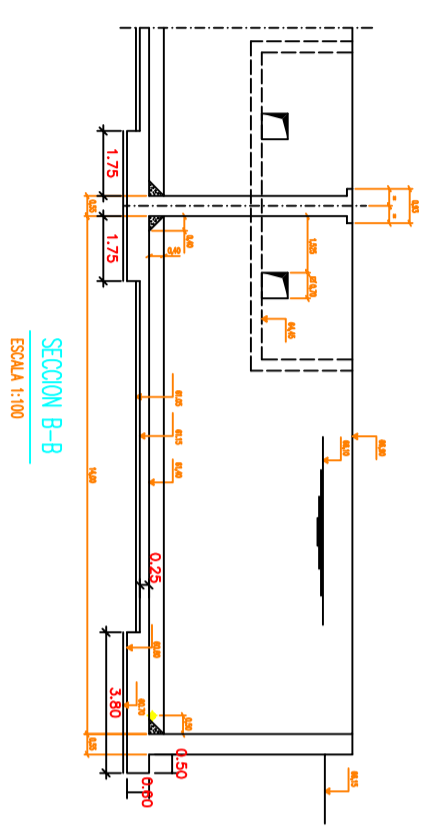
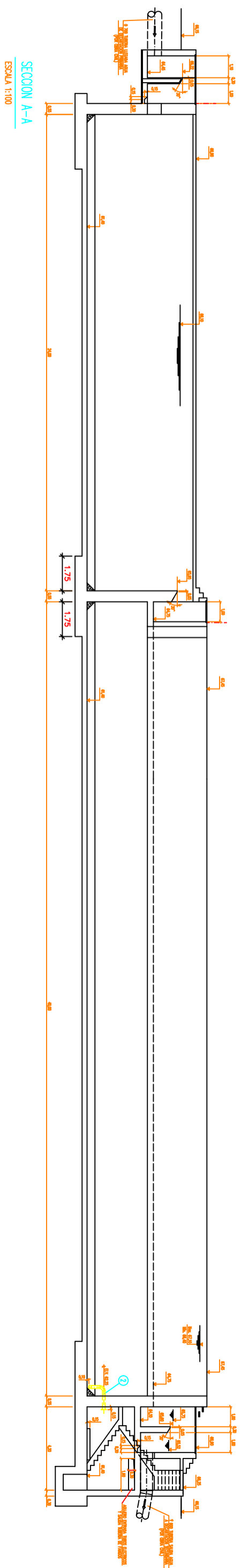
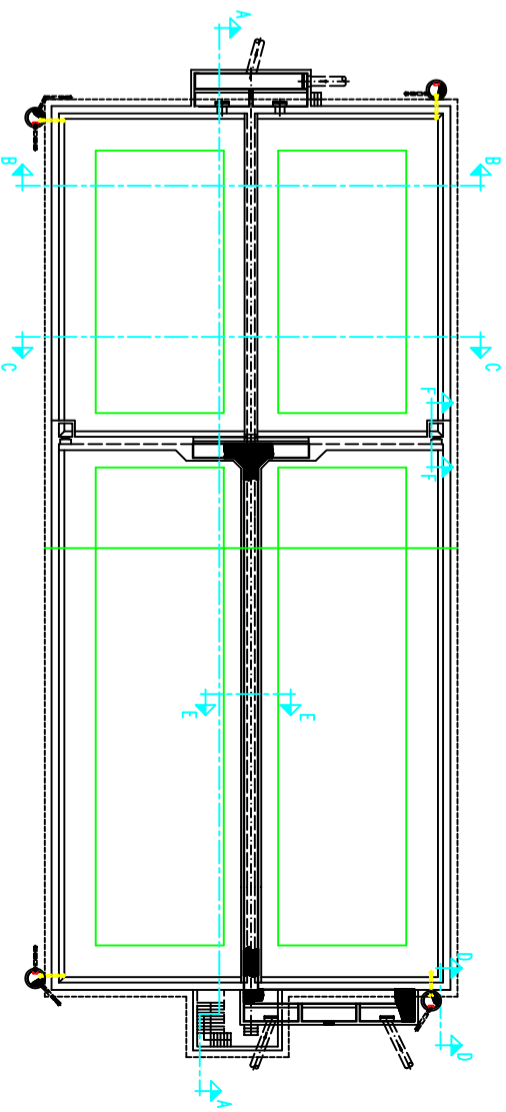

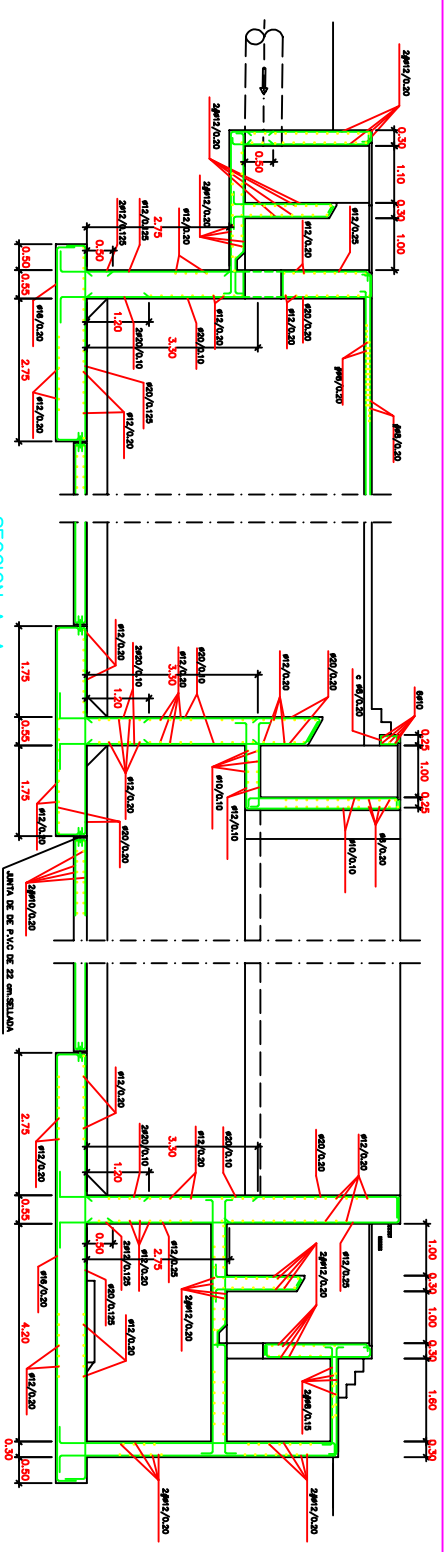

SECCION A-A  
ESCALA 1:50

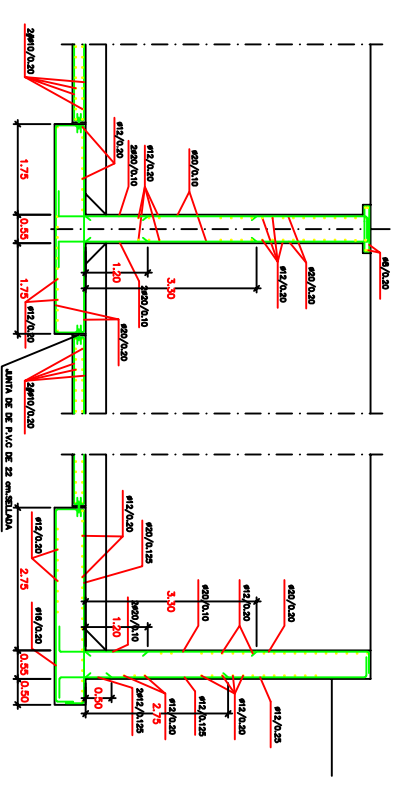

SECCION B-B  
ESCALA 1:50

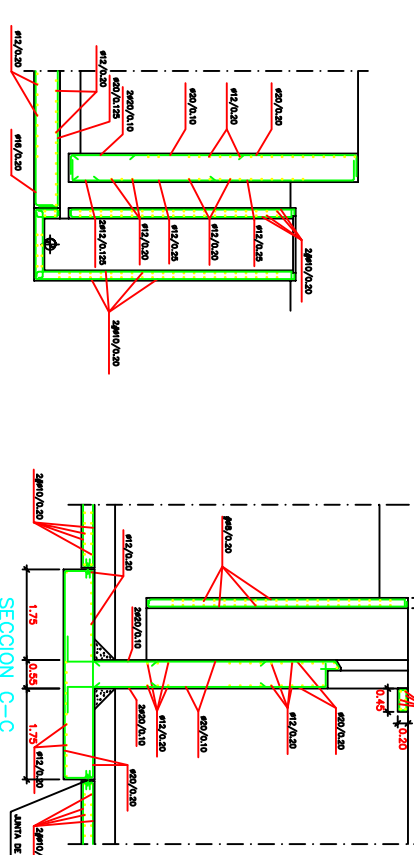

SECCION C-C  
ESCALA 1:50

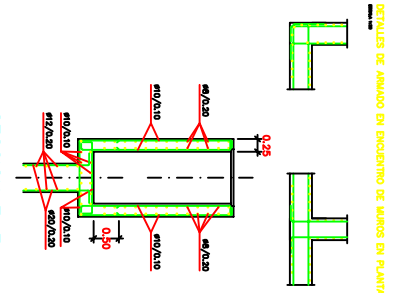

SECCION E-E  
ESCALA 1:50

DETALLES DE AMARDO EN ENCOCHADO DE MANGOS EN PARED

CARACTERÍSTICAS DE LOS MATERIALES		COEFICIENTES DE SEGURIDAD	
ARMADURA	ACERO	ARMADURA DE RESISTENCIA	ARMADURA DE RESISTENCIA
RESISTENCIA (MPa)	R <sub>yk</sub> 400	ARMADURA DE RESISTENCIA	ARMADURA DE RESISTENCIA
DEFORMACIÓN (‰)	ε <sub>yk</sub> 1,60	ARMADURA DE RESISTENCIA	ARMADURA DE RESISTENCIA
CLASE	B400	ARMADURA DE RESISTENCIA	ARMADURA DE RESISTENCIA
ARMADURA	ACERO	ARMADURA DE RESISTENCIA	ARMADURA DE RESISTENCIA
RESISTENCIA (MPa)	R <sub>yk</sub> 4100	ARMADURA DE RESISTENCIA	ARMADURA DE RESISTENCIA
DEFORMACIÓN (‰)	ε <sub>yk</sub> 1,60	ARMADURA DE RESISTENCIA	ARMADURA DE RESISTENCIA
CLASE	B4100	ARMADURA DE RESISTENCIA	ARMADURA DE RESISTENCIA
ARMADURA	ACERO	ARMADURA DE RESISTENCIA	ARMADURA DE RESISTENCIA
RESISTENCIA (MPa)	R <sub>yk</sub> 4100	ARMADURA DE RESISTENCIA	ARMADURA DE RESISTENCIA
DEFORMACIÓN (‰)	ε <sub>yk</sub> 1,60	ARMADURA DE RESISTENCIA	ARMADURA DE RESISTENCIA
CLASE	B4100	ARMADURA DE RESISTENCIA	ARMADURA DE RESISTENCIA
ARMADURA	ACERO	ARMADURA DE RESISTENCIA	ARMADURA DE RESISTENCIA
RESISTENCIA (MPa)	R <sub>yk</sub> 4100	ARMADURA DE RESISTENCIA	ARMADURA DE RESISTENCIA
DEFORMACIÓN (‰)	ε <sub>yk</sub> 1,60	ARMADURA DE RESISTENCIA	ARMADURA DE RESISTENCIA
CLASE	B4100	ARMADURA DE RESISTENCIA	ARMADURA DE RESISTENCIA

LA DEFINICION Y POSICION DE TENDAS  
 LAS TENDAS SE DEFINIRAN EN EL PLANO CORRESPONDIENTE  
 DE DEFINICION DE PASAMUROS DE EQUIPOS  
 LOS SOLAPES NO INDICADOS TENDRAN  
 UNA LONGITUD MINIMA DE 400  
 RECURRIMIENTO DE ARMADURAS 4cm

PLANTA ESQUEMATICA DE SECCIONES

