



**MEMORIA JUSTIFICATIVA PARA LA CONTRATACIÓN DEL SUMNISTROS DE LUMINARIA PARA LOS EDIFICIOS MUNICIPALES.**

**OBJETO Y SITUACIÓN.**

Se redacta la presente memoria, con objeto de justificar la adquisición para el suministro de luminaria para la mejor eficiencia energética con el objetivo de reducir el consumo y las emisiones de CO2 en las instalaciones de nuestro Excmo. Ayuntamiento de El Saucejo.

La luminaria actual se encuentra en mal estado.

**DESCRIPCIÓN.**

El suministro tiene por objeto la adquisición esta destinado a la mejoras de las instalaciones en concreto en las instalaciones de campo de futbol y piscina municipal, el suministro consiste en proyectores configurables de altas prestaciones.

**JUSTIFICACIÓN.**

Se necesita adquirir este suministro para que se pueda desarrollar las diferentes actividades que promueve este Ayuntamiento con el fin de dar un servicio de calidad, con un coste de consumo menor y un mejora de energía, consumo y reducción de la emisiones de co2.

**MARCO NORMATIVO.**

El contrato tiene la calificación de contrato administrativo de suministro, de acuerdo con lo establecido en el artículo 16 de la Ley 9/2017, de 8 de noviembre, de Contratos del Sector Público, por la que se transponen al ordenamiento jurídico español las Directivas del Parlamento Europeo y del Consejo 2014/23/UE y 2014/24/UE, de 26 de febrero de 2014, por lo que se regirá por la Ley 9/2017, el Reglamento General de la Ley de Contrato de las Administraciones Públicas, aprobado por el Real Decreto 1098/2001, de 12 de octubre, en todo lo que no se oponga a la LCSP; teniendo, además, carácter supletorio las demás normas de derecho administrativo y, en su defecto, las normas de derecho privado.

<b>Código Seguro De Verificación:</b>	WKBx/0uxt.zNKaFkkbobNQ==	<b>Estado</b>	<b>Fecha y hora</b>
<b>Firmado Por</b>	Jose Maria Ramirez Asencio	Firmado	05/03/2020 10:21:52
<b>Observaciones</b>		<b>Página</b>	1/8
<b>Url De Verificación</b>	<a href="https://portal.dipusevilla.es/vfirmaAytos/code/WKBx/0uxt.zNKaFkkbobNQ==">https://portal.dipusevilla.es/vfirmaAytos/code/WKBx/0uxt.zNKaFkkbobNQ==</a>		



## CONDICIONES DEL SUMINISTRO DE LOS PROYECTORES DE LUZ DE ALTAS PRESTACIONES:

### CARACTERÍSTICAS ÓPTICAS - *OPTICAL FEATURES*

Chip LED - <i>LED chip</i>	Lumileds Luxeon 3030
Eficiencia luminosa - <i>Luminous efficiency</i>	hasta/up to 150 lm/W
Temperatura de color (*) - <i>Color temperature (*)</i>	5000K
IRC - <i>CRI</i>	>80
Grado de apertura (*) - <i>Beam angle (*)</i>	15°, 30°, 60°, 90°
Tª de funcionamiento - <i>Operating temperature</i>	-40° ≈ +50°C
Vida útil - <i>Lifespan</i>	hasta/up to L70B10150.000h Tª=25°C

### CARACTERÍSTICAS ELÉCTRICAS - *ELECTRICAL FEATURES*

Driver - <i>Driver</i>	Philips Xitanium
Tensión de alimentación - <i>Input voltage</i>	220-240VAC
Frecuencia - <i>Frequency</i>	50/60Hz
Factor de potencia - <i>Power factor</i>	>0.95
Clase eléctrica - <i>Electric class</i>	Class I (Class II op.)

### CARACTERÍSTICAS MECÁNICAS - *MECHANICAL FEATURES*

Material de la carcasa - <i>Housing material</i>	Fundición de aluminio - <i>Aluminium cast</i>
Material de la óptica - <i>Optics material</i>	PMMA - <i>PMMA</i>
Color y acabado - <i>Color and finish</i>	Negro arenado - <i>Sandy black</i>
Grado IP - <i>IP code</i>	IP66
Grado IK - <i>IK code</i>	IK08
Montaje - <i>Mounting</i>	Universal

Plaza Constitución, 12

tel. 955 824 702

saucejo@dipusevilla.es

<b>Código Seguro De Verificación:</b>	WKBx/0uxt zNKaFkkbobnNQ==	<b>Estado</b>	<b>Fecha y hora</b>	
<b>Firmado Por</b>	Jose Maria Ramirez Asencio	Firmado	05/03/2020 10:21:52	
<b>Observaciones</b>		<b>Página</b>	2/8	
<b>Url De Verificación</b>	<a href="https://portal.dipusevilla.es/vfirmaAytos/code/WKBx/0uxt zNKaFkkbobnNQ==">https://portal.dipusevilla.es/vfirmaAytos/code/WKBx/0uxt zNKaFkkbobnNQ==</a>			

DIBUJOS TÉCNICOS - TECHNICAL DRAWINGS

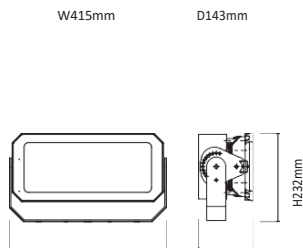

GROUND 1

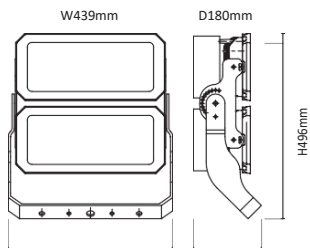

GROUND 2

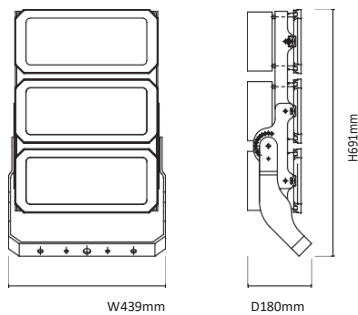

W439mm

D180mm

H691mm

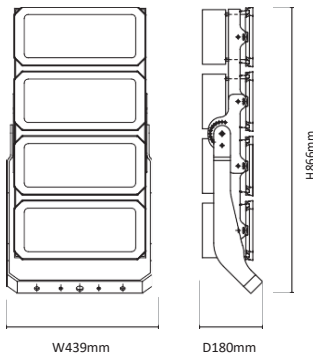

W439mm

D180mm

H866mm

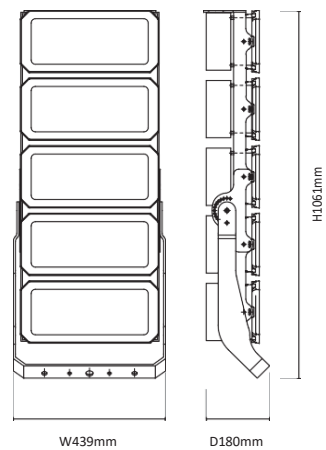

W439mm

D180mm

H1061mm

Plaza Constitución, 12

tel. 955 824 702

saucejo@dipusevilla.es

<b>Código Seguro De Verificación:</b>	WKBx/0uxt zNKaFkkbowbNQ==	<b>Estado</b>	<b>Fecha y hora</b>
<b>Firmado Por</b>	Jose Maria Ramirez Asencio	Firmado	05/03/2020 10:21:52
<b>Observaciones</b>		<b>Página</b>	3/8
<b>Url De Verificación</b>	<a href="https://portal.dipusevilla.es/vfirmaAytos/code/WKBx/0uxt zNKaFkkbowbNQ==">https://portal.dipusevilla.es/vfirmaAytos/code/WKBx/0uxt zNKaFkkbowbNQ==</a>		



**VALOR ESTIMADO DEL CONTRATO, PRESUPUESTO BASE DE LICITACIÓN, PRECIO**

Presupuesto base de licitación 19.500,00 €.

Importe neto: IVA (21%): 4.095,00 €

Precio (importe total IVA incluido): 23.595,00 €

Valor estimado: 19.500,00 €.

**NO DIVISION DE LOTES**

En base a lo dispuesto en el artículo 99.3 de la Ley 9/2017, de 8 de noviembre, de Contratos del Sector Público, por la que se transponen al ordenamiento jurídico español las Directivas del Parlamento Europeo y del Consejo 2014/23/UE y 2014/24/UE, de 26 de febrero de 2014 (en adelante, LCSP), este Servicio considera motivos válidos, a efectos de justificar la NO división en lotes del objeto del contrato, los siguientes:

En base a lo dispuesto en el artículo 99.3 de la Ley 9/2017, de 8 de noviembre, de Contratos del Sector Público, por la que se transponen al ordenamiento jurídico español las Directivas del Parlamento Europeo y del Consejo 2014/23/UE y 2014/24/UE, de 26 de febrero de 2014 (en adelante, LCSP), este Servicio considera motivos válidos, a efectos de justificar la no división en lotes del objeto del contrato, los siguientes:

Riesgo para la correcta ejecución del contrato procedente de la naturaleza del objeto del mismo, al implicar la necesidad de coordinar la ejecución de las diferentes prestaciones, justificada en que:

Con la división en lotes del objeto del contrato se incrementan los costes de ejecución por la existencia de una pluralidad de contratistas diferentes.

Al tratarse de un procedimiento para que pueda concurrir todos aquellos contratistas que se encuentren en la Plataforma de Contratación del Estado puede suponer un riesgo para la ejecución del contrato la coordinación de los diferentes contratistas, ya que los diferentes lotes pueden ser adjudicados a diferentes contratistas con sedes sociales en distintas comunidades autónomas, lo que supondría el traslado del vehículo del lugar adquisición al lugar donde fuera transformado con vehículo policía y viceversa, todo ello afectando a la optimización de tiempo de prestación de contrato y cuantías.

Plaza Constitución, 12

tel. 955 824 702

saucejo@dipusevilla.es

<b>Código Seguro De Verificación:</b>	WKBx/0uxt zNKaFkKbowbNQ==	<b>Estado</b>	<b>Fecha y hora</b>	
<b>Firmado Por</b>	Jose Maria Ramirez Asencio	Firmado	05/03/2020 10:21:52	
<b>Observaciones</b>		<b>Página</b>	4/8	
<b>Url De Verificación</b>	<a href="https://portal.dipusevilla.es/vfirmaAytos/code/WKBx/0uxt zNKaFkKbowbNQ==">https://portal.dipusevilla.es/vfirmaAytos/code/WKBx/0uxt zNKaFkKbowbNQ==</a>			

Plaza Constitución, 12

tel. 955 824 702

saucejo@dipusevilla.es

<b>Código Seguro De Verificación:</b>	WKBx/0uxt zNKaFkkbowbNQ==	<b>Estado</b>	<b>Fecha y hora</b>
<b>Firmado Por</b>	Jose Maria Ramirez Asencio	Firmado	05/03/2020 10:21:52
<b>Observaciones</b>		<b>Página</b>	5/8
<b>Url De Verificación</b>	<a href="https://portal.dipusevilla.es/vfirmaAytos/code/WKBx/0uxt zNKaFkkbowbNQ==">https://portal.dipusevilla.es/vfirmaAytos/code/WKBx/0uxt zNKaFkkbowbNQ==</a>		



Plaza Constitución, 12

tel. 955 824 702

saucejo@dipusevilla.es

<b>Código Seguro De Verificación:</b>	WKBx/0uxt zNKaFkkbowbNQ==	<b>Estado</b>	<b>Fecha y hora</b>
<b>Firmado Por</b>	Jose Maria Ramirez Asencio	Firmado	05/03/2020 10:21:52
<b>Observaciones</b>		<b>Página</b>	6/8
<b>Url De Verificación</b>	<a href="https://portal.dipusevilla.es/vfirmaAytos/code/WKBx/0uxt zNKaFkkbowbNQ==">https://portal.dipusevilla.es/vfirmaAytos/code/WKBx/0uxt zNKaFkkbowbNQ==</a>		



Plaza Constitución, 12

tel. 955 824 702

saucejo@dipusevilla.es

<b>Código Seguro De Verificación:</b>	WKBx/0uxt zNKaFkkbowbNQ==	<b>Estado</b>	<b>Fecha y hora</b>
<b>Firmado Por</b>	Jose Maria Ramirez Asencio	Firmado	05/03/2020 10:21:52
<b>Observaciones</b>		<b>Página</b>	7/8
<b>Url De Verificación</b>	<a href="https://portal.dipusevilla.es/vfirmaAytos/code/WKBx/0uxt zNKaFkkbowbNQ==">https://portal.dipusevilla.es/vfirmaAytos/code/WKBx/0uxt zNKaFkkbowbNQ==</a>		



En El Saucejo, a fecha de la firma electrónica

Plaza Constitución, 12

tel. 955 824 702

saucejo@dipusevilla.es

<b>Código Seguro De Verificación:</b>	WKBx/0uxt zNKaFkkbowbNQ==	<b>Estado</b>	<b>Fecha y hora</b>	
<b>Firmado Por</b>	Jose Maria Ramirez Asencio	Firmado	05/03/2020 10:21:52	
<b>Observaciones</b>		<b>Página</b>	8/8	
<b>Url De Verificación</b>	<a href="https://portal.dipusevilla.es/vfirmaAytos/code/WKBx/0uxt zNKaFkkbowbNQ==">https://portal.dipusevilla.es/vfirmaAytos/code/WKBx/0uxt zNKaFkkbowbNQ==</a>			