

SECCIÓN 02

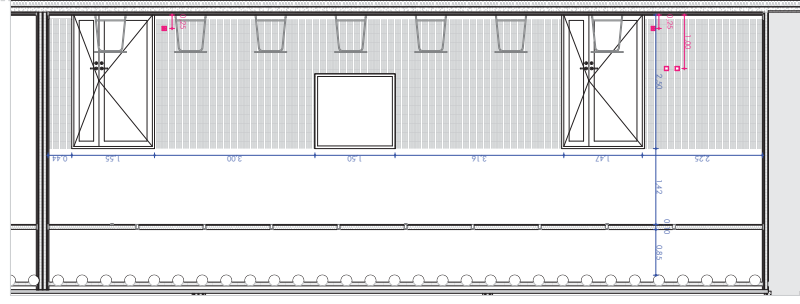

SECCIÓN 04

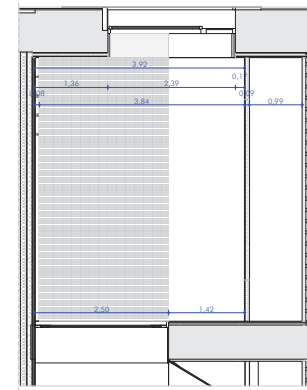
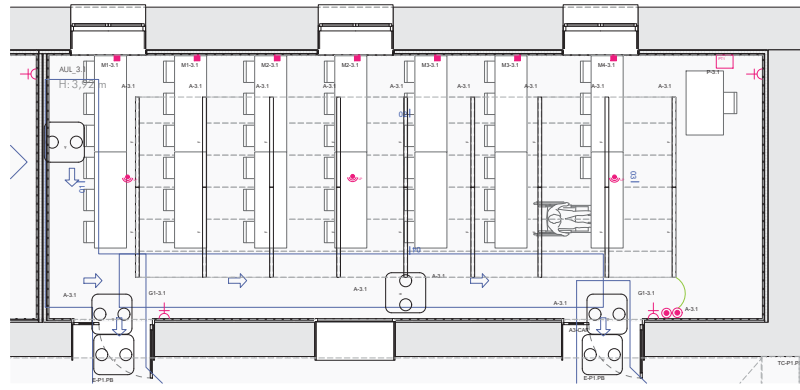
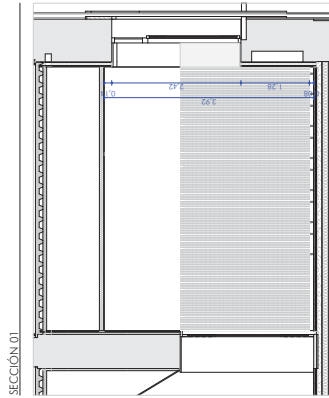
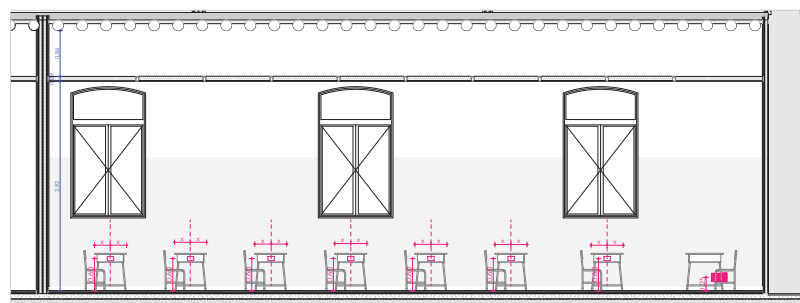
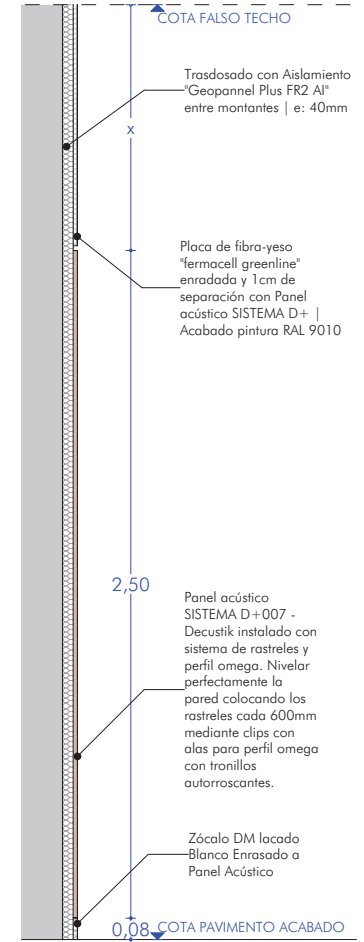

Trasdosados Acústicos Aulas  
1:10



CLIENTE/PROMOTOR:  
Diputación Provincial de Huesca

NÚMERO EXPEDIENTE:  
B070005/2023-0095

PROYECTO EJECUTIVO  
Rehabilitación del Ala Occidental del edificio de la Antigua Residencia Provincial de Niños de Huesca

PLANO:  
Aula tipo

ESCALA:  
A1 - 1:50, 1:10  
A3 - 1:100, 1:20

BRFS Architecture and Management S.L.P  
Redactores de Proyecto:  
Benigno Pestana (Nº Colegiado: 2134)  
Borja L. Fermoselle (Nº Colegiado: 63365)  
Genís Bargués Melet (Nº Colegiado: 68721-9)  
Director de Proyecto: Benigno Pestana  
Coordinador de Proyecto: Borja L. Fermoselle



DET.1

\*\*\*2208  
\*\*GENIS BARGUES S.MELET (R. 6871196 99)  
PESTANA GOMEZ BENIGNO MANUEL- 6776474

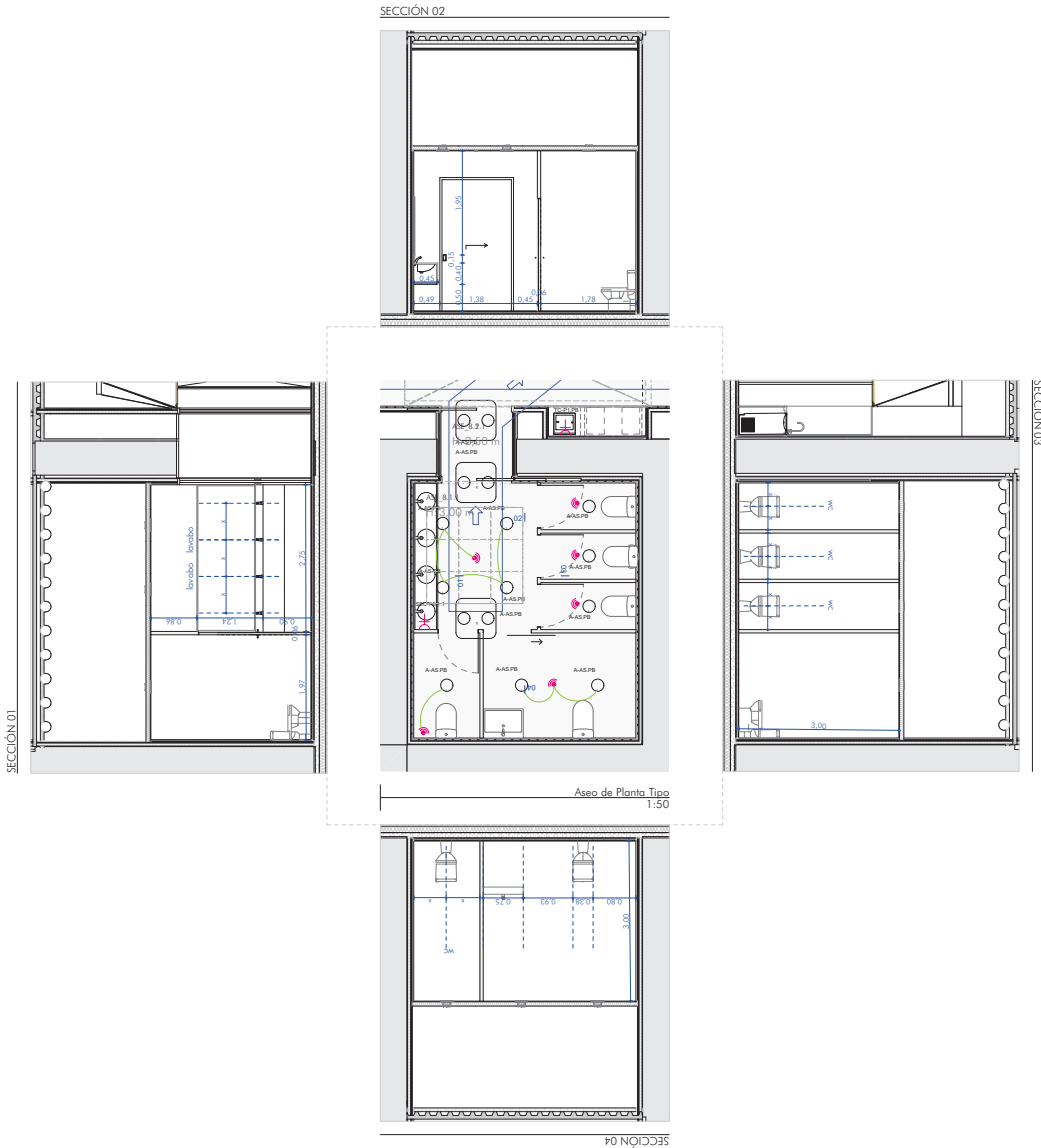

<b>CLIENTE/PROMOTOR:</b> Diputación Provincial de Huesca	
<b>NÚMERO EXPEDIENTE:</b> B070005/2023-0095	
<b>PROYECTO EJECUTIVO</b> Rehabilitación del Ala Occidental del edificio de la Antigua Residencia Provincial de Niños de Huesca	
<b>PLANO:</b> Aseo de Planta Tipo	
<b>ESCALA:</b> A1 - 1:50 A3 - 1:100	
BRFS Architecture and Management S.L.P. Redactores de Proyecto: Benigno Pestana (Nº Colegiado: 2134) Borja L. Fermoselle (Nº Colegiado: 63365) Genís Bargués Melet (Nº Colegiado: 68721-9) Director de Proyecto: Benigno Pestana Coordinador de Proyecto: Borja L. Fermoselle	
<b>DET.2</b>	

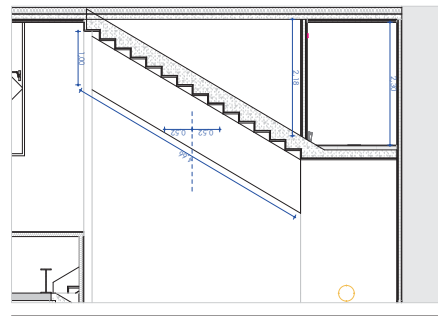
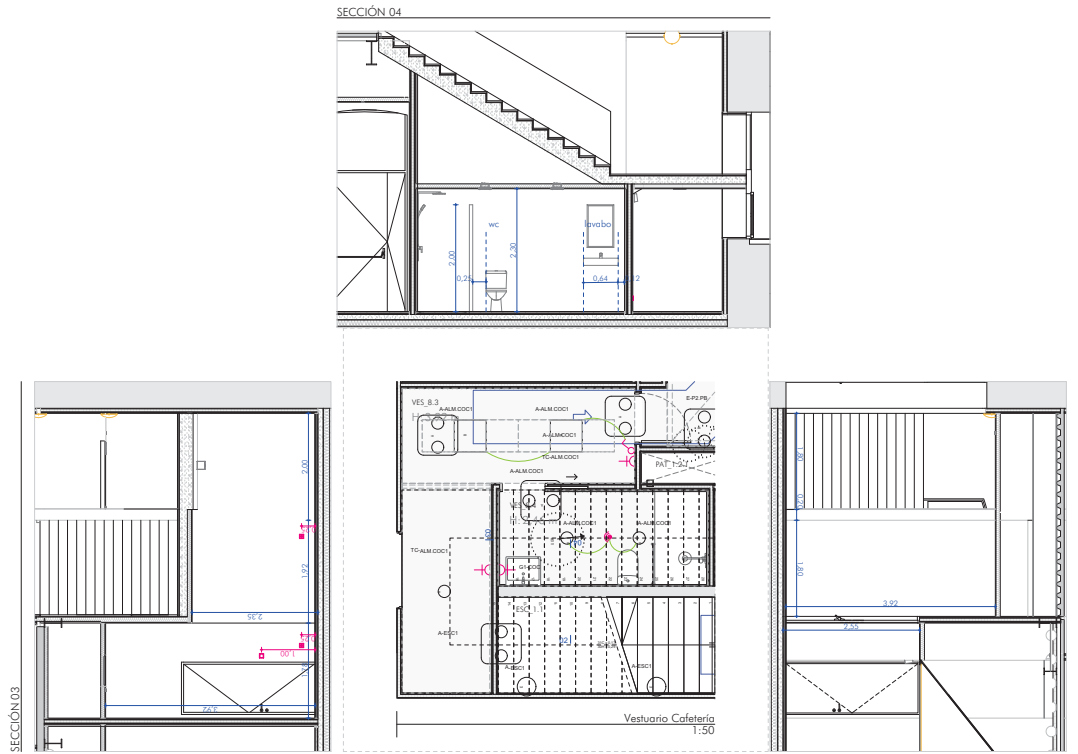

<b>CLIENTE/PROMOTOR:</b> Diputación Provincial de Huesca	
<b>NÚMERO EXPEDIENTE:</b> B070005/2023-0095	
<b>PROYECTO EJECUTIVO</b> Rehabilitación del Ala Occidental del edificio de la Antigua Residencia Provincial de Niños de Huesca	
<b>PLANO:</b> Vestuario Cafetería	
<b>ESCALA:</b> A1 - 1:50 A3 - 1:100	
BRFS Architecture and Management S.L.P Redactores de Proyecto: Benigno Pestana (Nº Colegiado: 2134) Borja L. Fermoselle (Nº Colegiado: 63365) Genís Bargués Melet (Nº Colegiado: 68721-9) Director de Proyecto: Benigno Pestana Coordinador de Proyecto: Borja L. Fermoselle	
 <b>DET.3</b>	

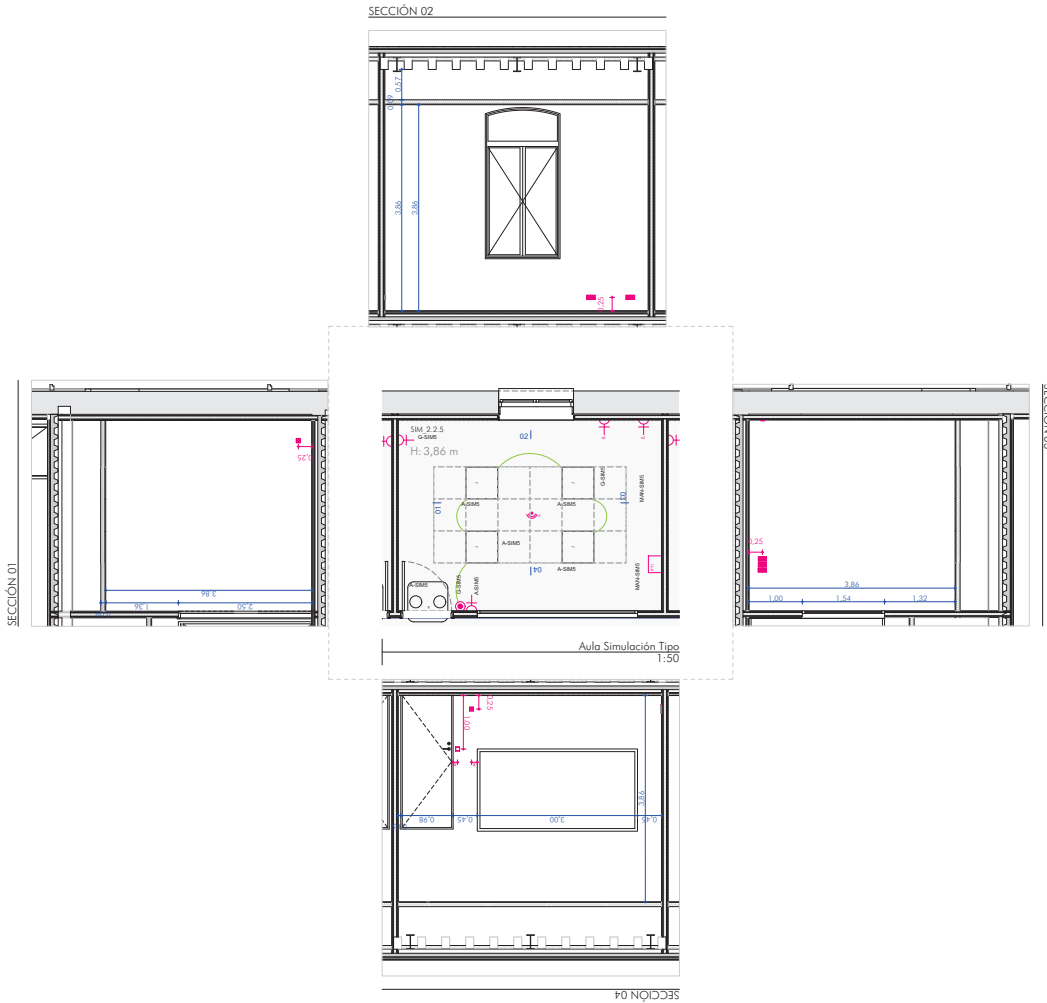

CLIENTE/PROMOTOR:  
Diputación Provincial de Huesca

NÚMERO EXPEDIENTE:  
B070005/2023-0095

PROYECTO EJECUTIVO  
Rehabilitación del Ala Occidental del edificio de la Antigua  
Residencia Provincial de Niños de Huesca

PLANO:  
Aula Simulación Tipo

ESCALA:  
A1 - 1:50  
A3 - 1:100

BRFS Architecture and Management S.L.P.  
Redactores de Proyecto:  
Benigno Pestana (Nº Colegiado: 2134)  
Borja L. Fermoselle (Nº Colegiado: 63365)  
Genís Bargués Melet (Nº Colegiado: 68721-9)  
Director de Proyecto: Benigno Pestana  
Coordinador de Proyecto: Borja L. Fermoselle

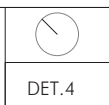

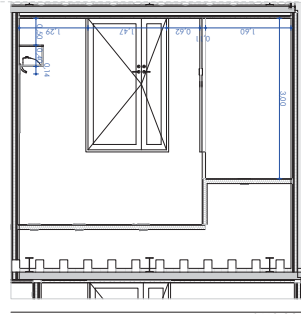
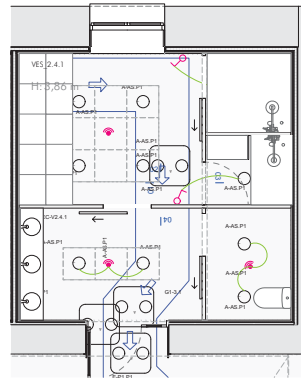
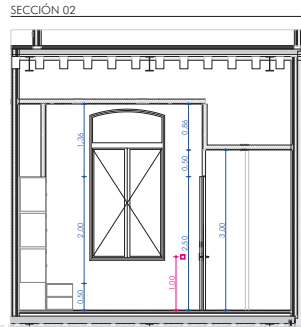
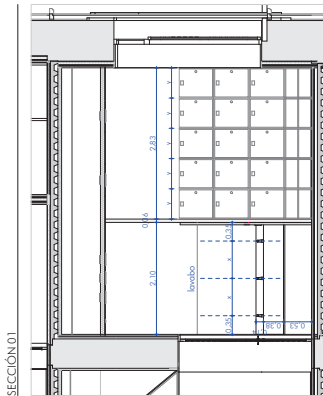

Pavimento de linóleo, de 2,5 mm de espesor sobre capa de pasta niveladora de 2 mm, solapa 2 cm a la junta con el plato de ducha

Junta de neopreno

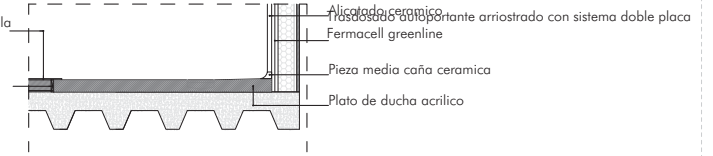

Detalle Ducha  
1:10



CLIENTE/PROMOTOR:  
Diputación Provincial de Huesca

NÚMERO EXPEDIENTE:  
B070005/2023-0095

PROYECTO EJECUTIVO  
Rehabilitación del Ala Occidental del edificio de la Antigua  
Residencia Provincial de Niños de Huesca

PLANO:  
Vestuario Simulación Tipo

ESCALA:  
A1 - 1:50, 1:10  
A3 - 1:100, 1:20

BRFS Architecture and Management S.L.P  
Redactores de Proyecto:  
Benigno Pestana (Nº Colegiado: 2134)  
Borja L. Fermoselle (Nº Colegiado: 63365)  
Genís Bargués Melet (Nº Colegiado: 68721-9)  
Director de Proyecto: Benigno Pestana  
Coordinador de Proyecto: Borja L.Fermoselle



DET.5



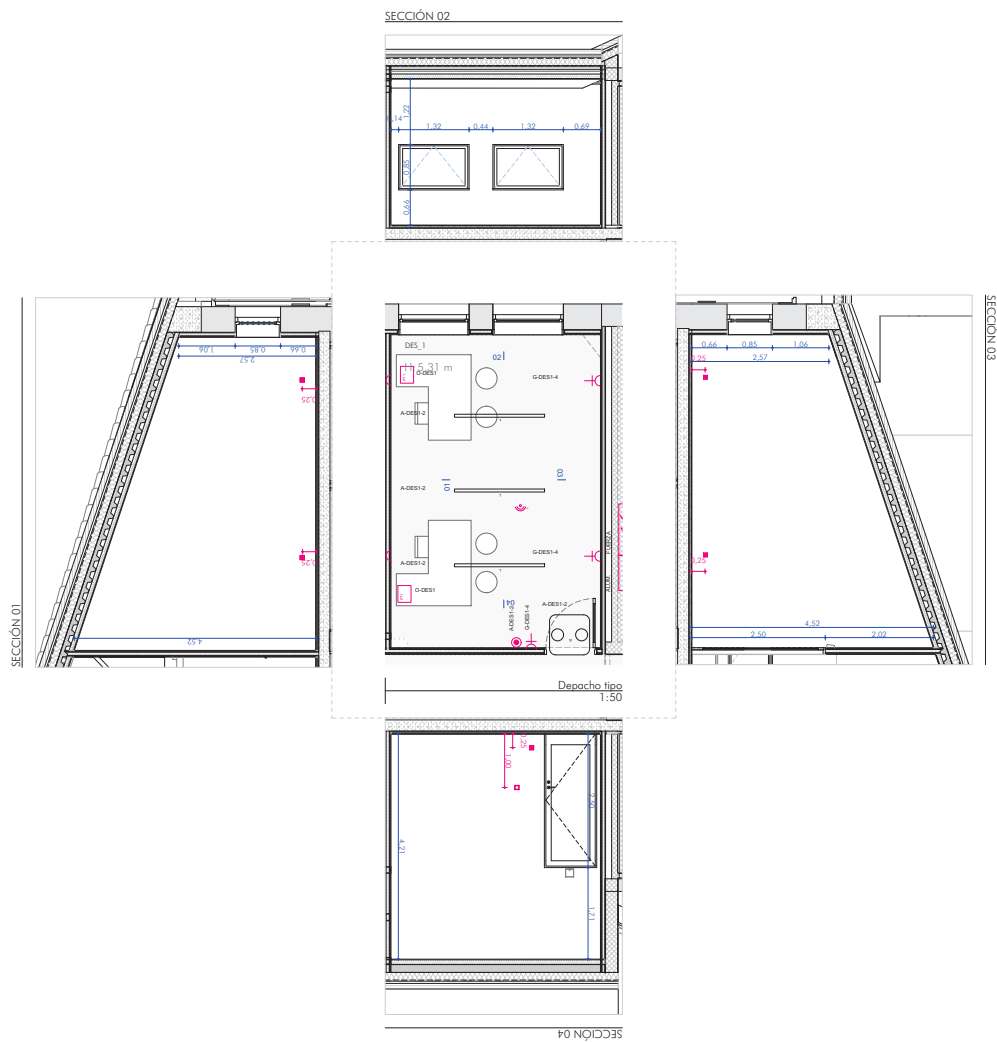

CLIENTE/PROMOTOR:  
Diputación Provincial de Huesca

NÚMERO EXPEDIENTE:  
B070005/2023-0095

PROYECTO EJECUTIVO  
Rehabilitación del Ala Occidental del edificio de la Antigua  
Residencia Provincial de Niños de Huesca

PLANO:  
Despacho Tipo

ESCALA:  
A1 - 1:50  
A3 - 1:100

BRFS Architecture and Management S.L.P  
Redactores de Proyecto:  
Benigno Pestana (Nº Colegiado: 2134)  
Borja L. Fermoselle (Nº Colegiado: 63365)  
Genís Bargués Melet (Nº Colegiado: 68721-9)  
Director de Proyecto: Benigno Pestana  
Coordinador de Proyecto: Borja L. Fermoselle



DET.7

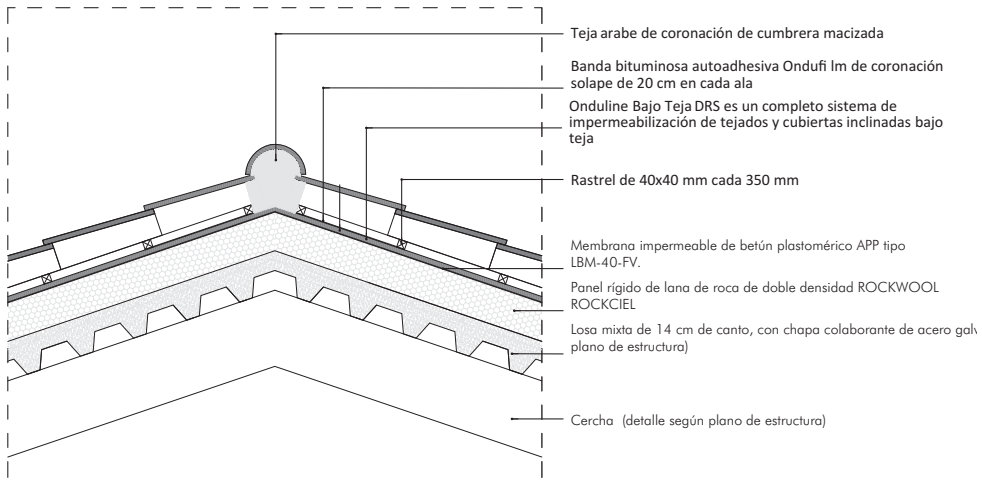

- Teja arabe de coronación de cumbrera macizada
- Banda bituminosa autoadhesiva Ondufim de coronación solape de 20 cm en cada ala
- Onduline Bajo Teja DRS es un completo sistema de impermeabilización de tejados y cubiertas inclinadas bajo teja
- Rastrer de 40x40 mm cada 350 mm
- Membrana impermeable de betún plastomérico APP tipo LBM-40-FV.
- Panel rígido de lana de roca de doble densidad ROCKWOOL ROCKCIEL
- Losa mixta de 14 cm de canto, con chapa colaborante de acero galvano de estructura)
- Cercha (detalle según plano de estructura)

DET 1 Cubierta - Cumbre 1:10

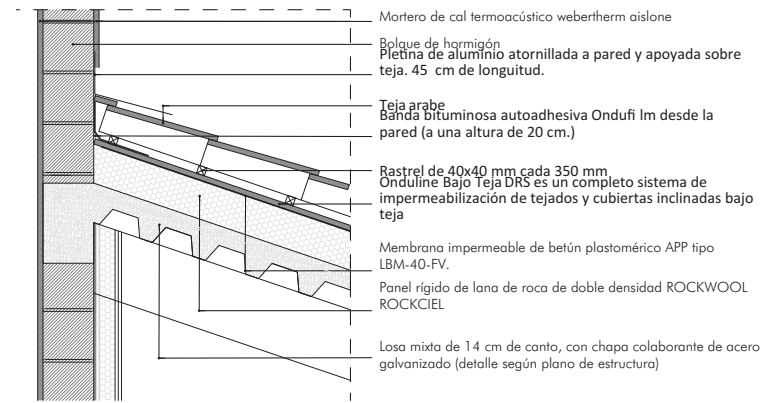

- Mortero de cal termoacústico webertherm aislone
- Pligüe de hormigón Pletina de aluminio atornillada a pared y apoyada sobre teja. 45 cm de longitud.
- Teja arabe
- Banda bituminosa autoadhesiva Ondufim desde la pared (a una altura de 20 cm.)
- Rastrer de 40x40 mm cada 350 mm
- Onduline Bajo Teja DRS es un completo sistema de impermeabilización de tejados y cubiertas inclinadas bajo teja
- Membrana impermeable de betún plastomérico APP tipo LBM-40-FV.
- Panel rígido de lana de roca de doble densidad ROCKWOOL ROCKCIEL
- Losa mixta de 14 cm de canto, con chapa colaborante de acero galvanizado (detalle según plano de estructura)

DET Cubierta - Chimenea 1:10

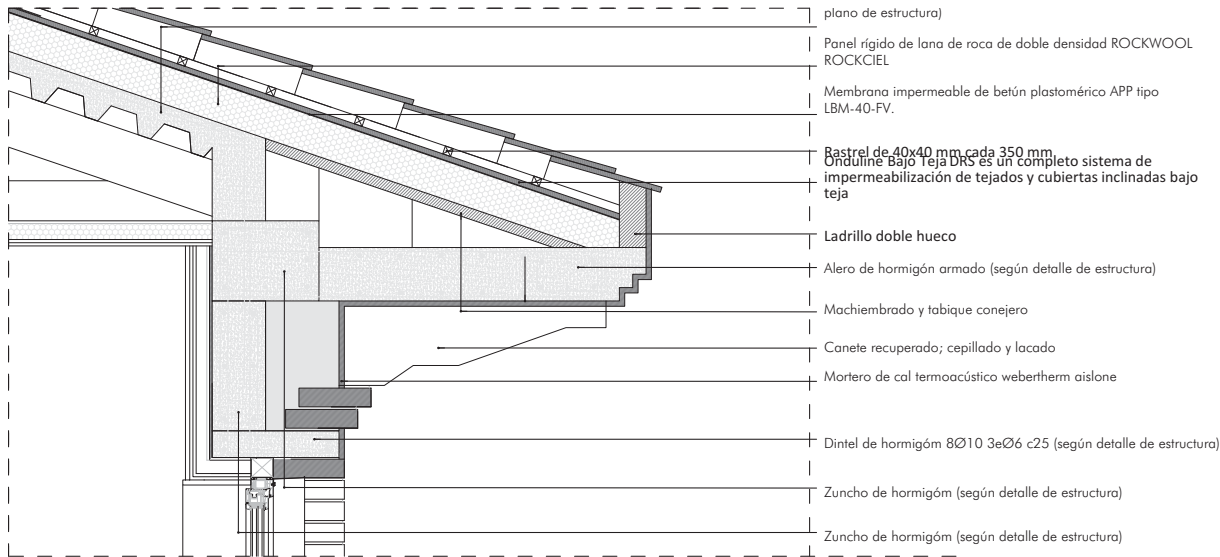

- plano de estructura)
- Panel rígido de lana de roca de doble densidad ROCKWOOL ROCKCIEL
- Membrana impermeable de betún plastomérico APP tipo LBM-40-FV.
- Rastrer de 40x40 mm cada 350 mm
- Onduline Bajo Teja DRS es un completo sistema de impermeabilización de tejados y cubiertas inclinadas bajo teja
- Ladrillo doble hueco
- Alero de hormigón armado (según detalle de estructura)
- Machibrado y tabique conejero
- Canete recuperado; cepillado y lacado
- Mortero de cal termoacústico webertherm aislone
- Dintel de hormigón 8Ø10 3eØ6 c25 (según detalle de estructura)
- Zuncho de hormigón (según detalle de estructura)
- Zuncho de hormigón (según detalle de estructura)

DET 2 Cubierta - Alero 1:10

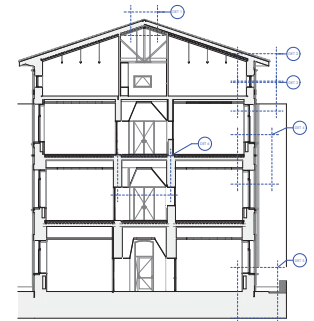

<b>CLIENTE/PROMOTOR:</b> Diputación Provincial de Huesca	
<b>NÚMERO EXPEDIENTE:</b> B070005/2023-0095	
<b>PROYECTO EJECUTIVO</b> Rehabilitación del Ala Occidental del edificio de la Antigua Residencia Provincial de Niños de Huesca	
<b>PLANO:</b> DETALLES CONSTRUCTIVOS I	
<b>ESCALA:</b> A1 - A3 - 1:	
BRFs Architecture and Management S.L.P. Redactores de Proyecto: Benigno Pestana (Nº Colegiado: 2134) Borja L. Feroselle (Nº Colegiado: 63365) Genís Bargués Melet (Nº Colegiado: 68721-9) Director de Proyecto: Benigno Pestana Coordinador de Proyecto: Borja L.Feroselle	
 <b>DET.8</b>	



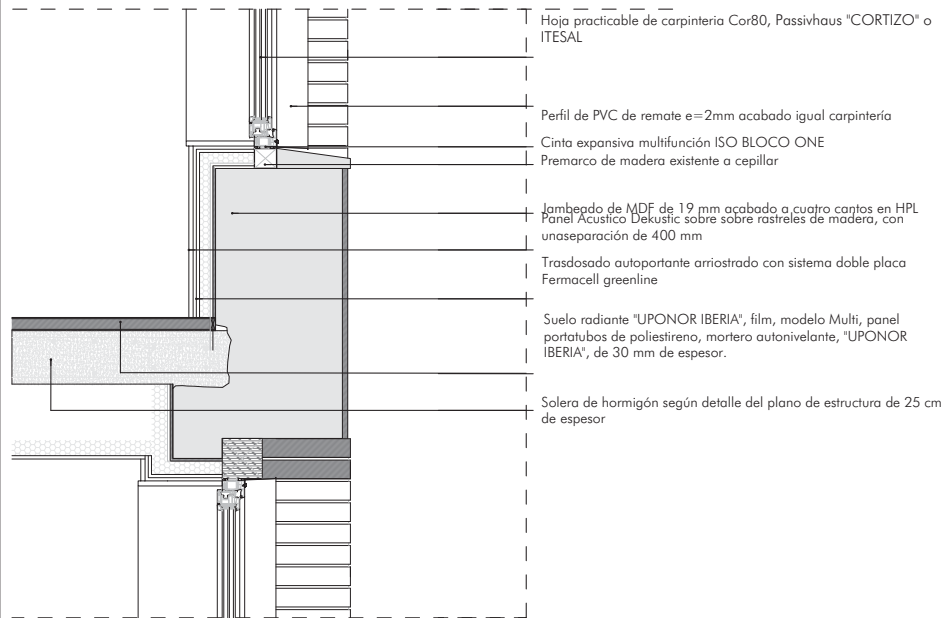

DET 3 Encuentro Losa con fachada DET 3 1:10 Encuentro Losa con fachada 1:10

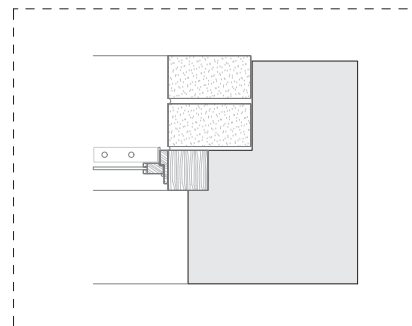

DET 4

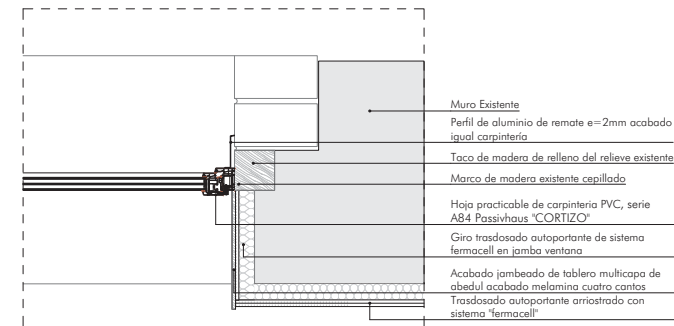

CARPINTERIA TIPO SECCIÓN HORIZONTAL

1:10

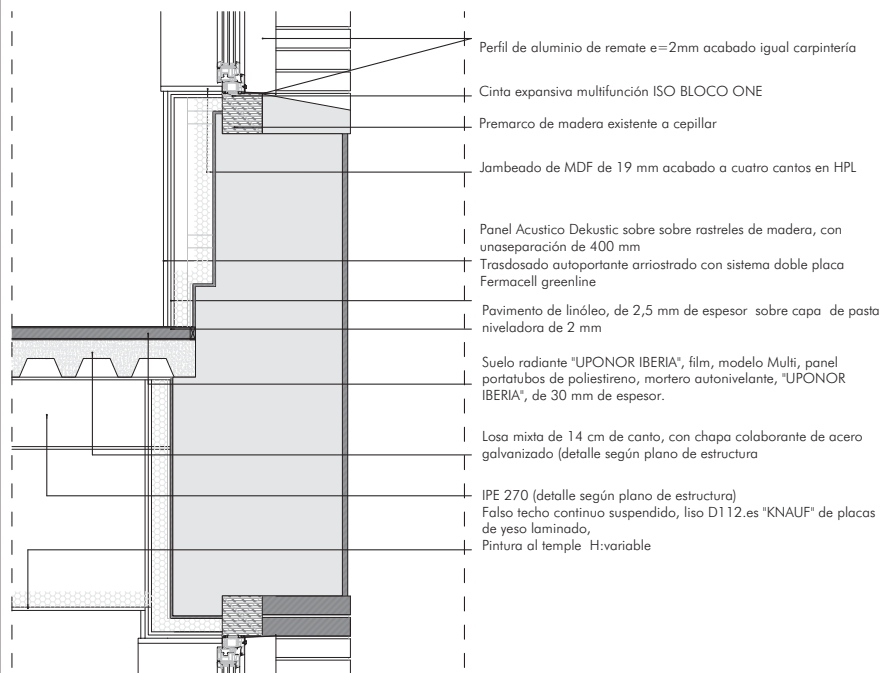

DET 4 Ventana DET 4 1:10

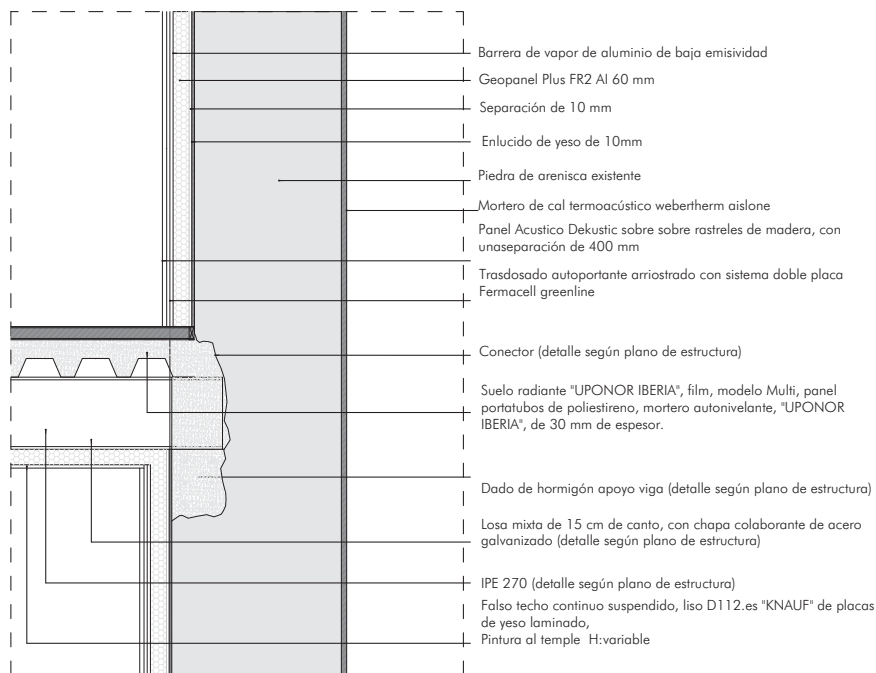

DET 4 Parte placa DET 4 1:10

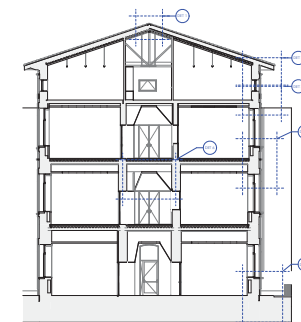

CLIENTE/PROMOTOR: Diputación Provincial de Huesca	
NÚMERO EXPEDIENTE: B070005/2023-0095	
PROYECTO EJECUTIVO Rehabilitación del Ala Occidental del edificio de la Antigua Residencia Provincial de Niños de Huesca	
PLANO: DETALLES CONSTRUCTIVOS II	
ESCALA: A1 - 1: A3 - 1:	
BRF5 Architecture and Management S.LP Redactores de Proyecto: Benigno Pestano (Nº Colegiado: 2134) Borja L. Fermoselle (Nº Colegiado: 63365) Genís Bargués Melet (Nº Colegiado: 68721-9) Director de Proyecto: Benigno Pestano Coordinador de Proyecto: Borja L.Fermoselle	
 <b>DET.9</b>	

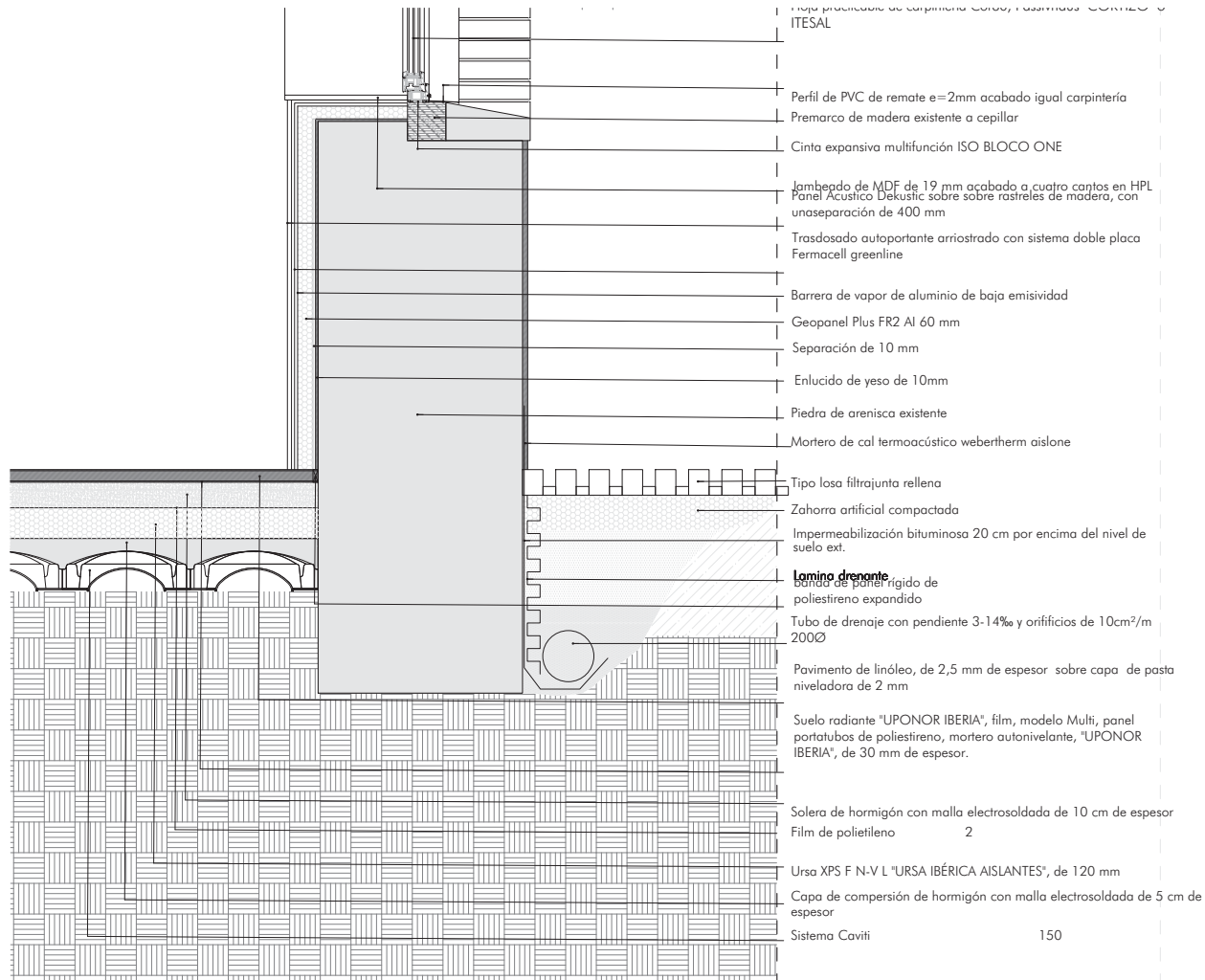

DET 5

Solera

1:10

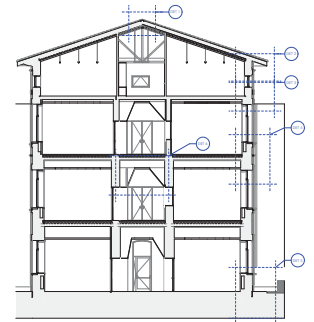

<p>CLIENTE/PROMOTOR: Diputación Provincial de Huesca</p>	
<p>NÚMERO EXPEDIENTE: B070005/2023-0095</p>	
<p>PROYECTO EJECUTIVO Rehabilitación del Ala Occidental del edificio de la Antigua Residencia Provincial de Niños de Huesca</p>	
<p>PLANO: DETALLES CONSTRUCTIVOS III</p>	
<p>ESCALA: A1 - A3 - 1:</p>	
<p>BRFS Architecture and Management S.L.P Redactores de Proyecto: Benigno Pestana (Nº Colegiado: 2134) Borja L. Feroselle (Nº Colegiado: 63365) Genís Bargués Melet (Nº Colegiado: 68721-9) Director de Proyecto: Benigno Pestana Coordinador de Proyecto: Borja L.Feroselle</p>	
 DET.10	

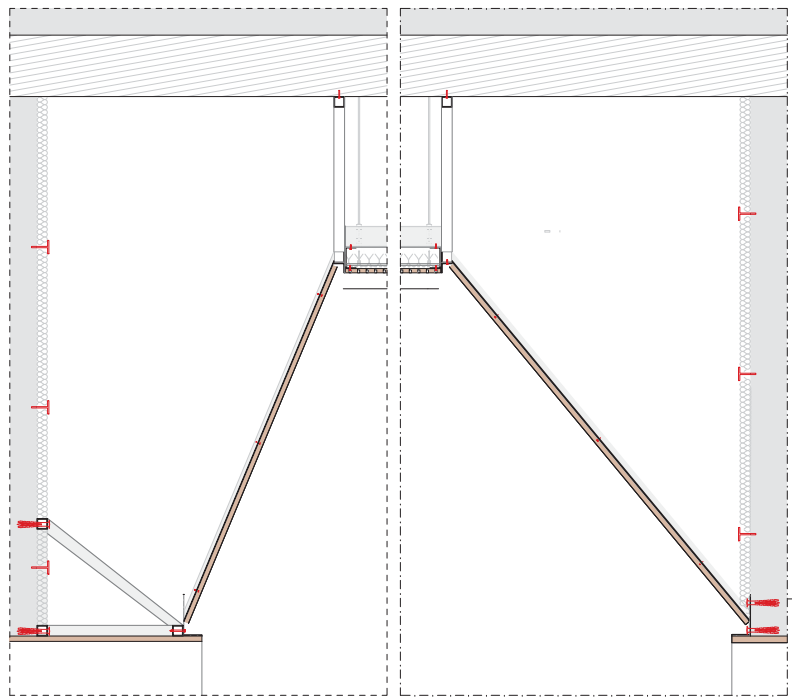

DET 6 Falso Techo Pasillo 1:10

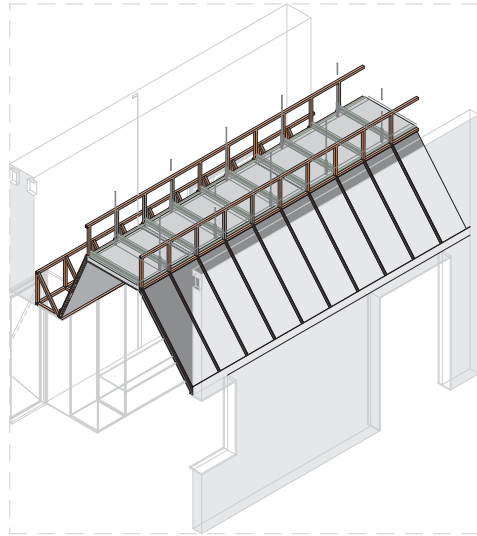
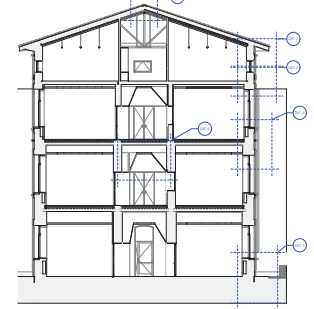
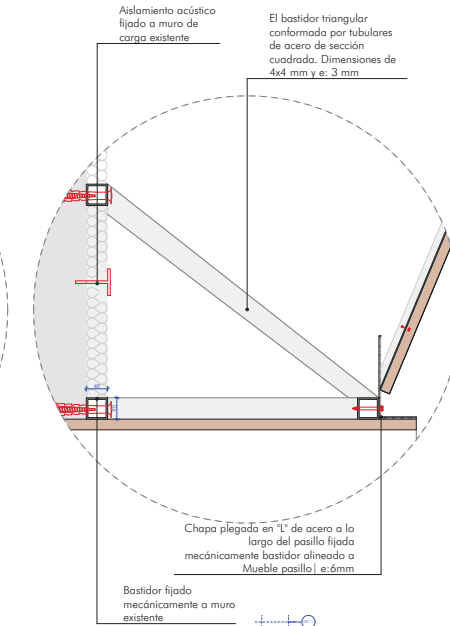
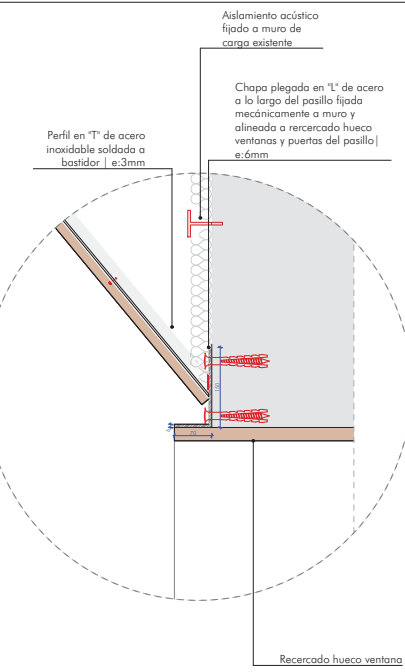
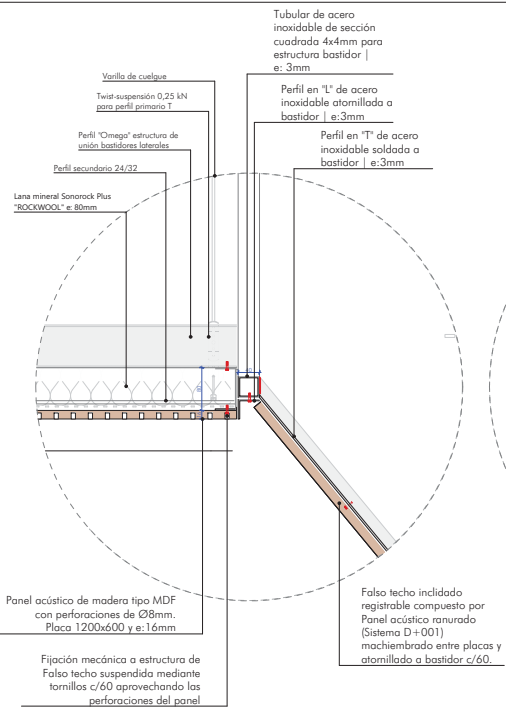

Falso techo 1:50

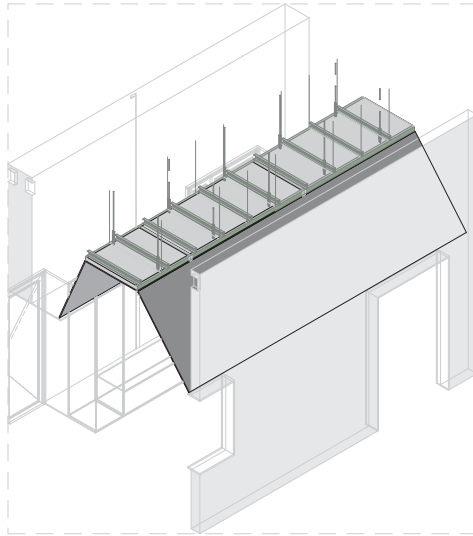

Falso techo Estructura 1:50

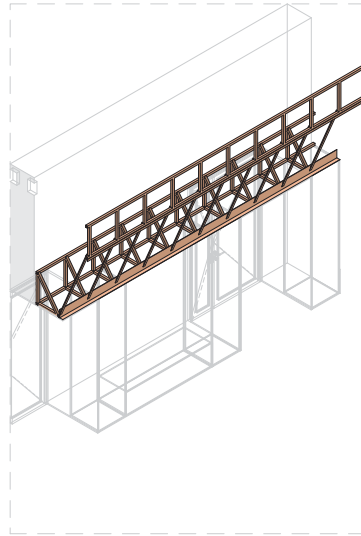

Bastidores Mueble 1:50

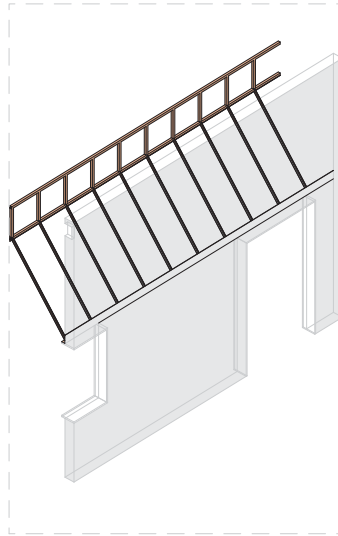

Bastidores Muro Aulas 1:50



FINANCIADO POR:  
 la Unión Europea  
 Diputación de Huesca  
 BRFS  
 CLIENTE/PROMOTOR:  
 Diputación Provincial de Huesca  
 NÚMERO EXPEDIENTE:  
 B070005/2023-0095  
 PROYECTO EJECUTIVO  
 Rehabilitación del Ala Occidental del edificio de la Antigua Residencia Provincial de Niños de Huesca  
 PLANO:  
 DETALLES CONSTRUCTIVOS IV  
 ESCALA:  
 A1 - 1:10, 1:5  
 A3 - 1:  
 BRFS Architecture and Management S.L.P  
 Redactores de Proyecto:  
 Benigno Pestana (Nº Colegiado: 2134)  
 Borja L. Feroselle (Nº Colegiado: 63365)  
 Genís Bargués Melet (Nº Colegiado: 68721-9)  
 Director de Proyecto: Benigno Pestana  
 Coordinador de Proyecto: Borja L. Feroselle

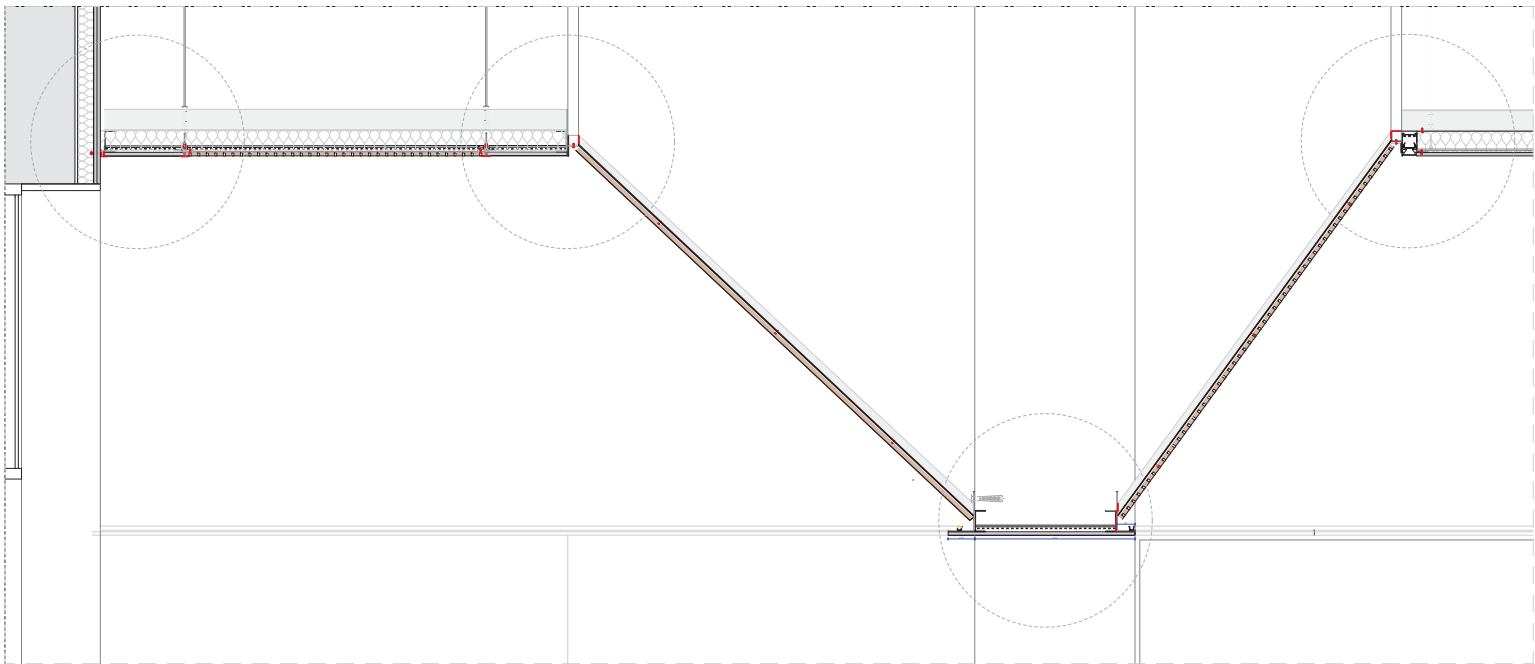

DET 7 Falso Techo. Pasillo Aseos y Ascensor  
1:10

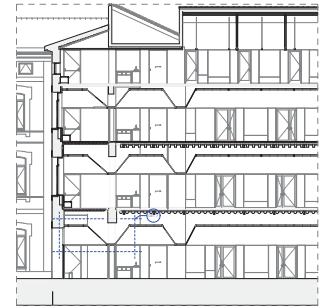
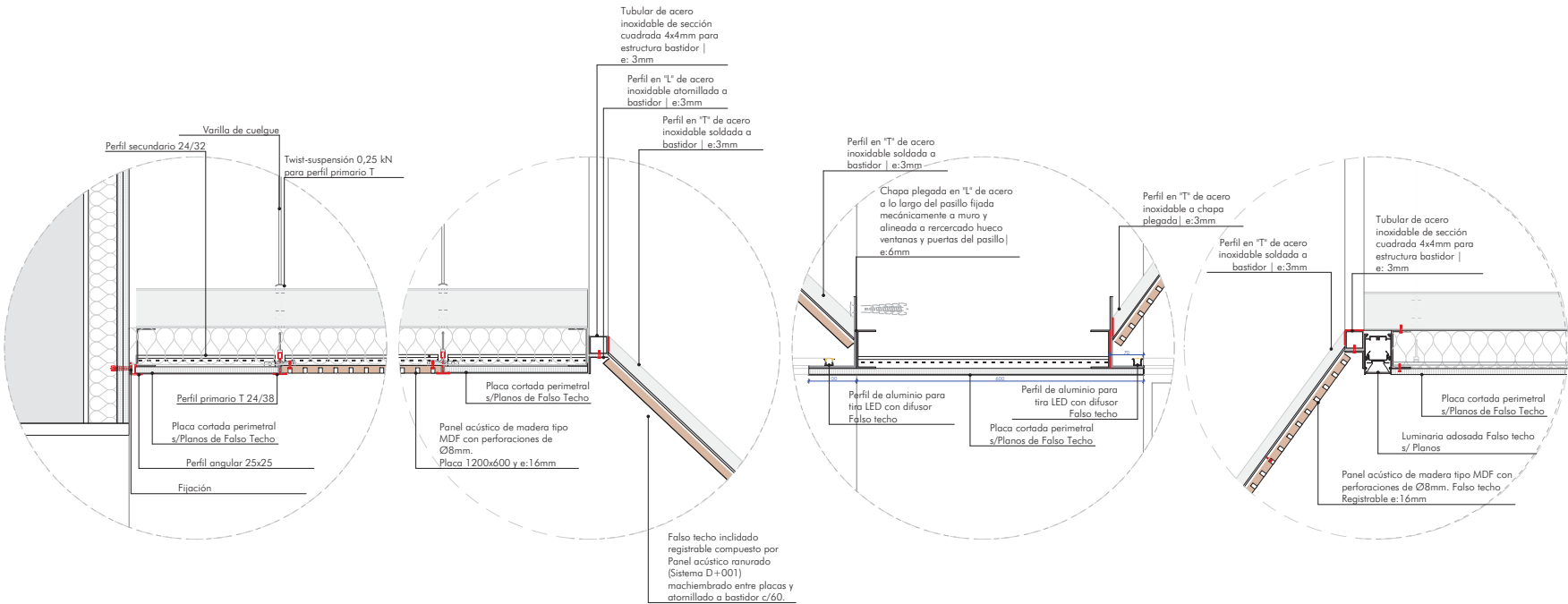

CLIENTE/PROMOTOR: Diputación Provincial de Huesca	
NÚMERO EXPEDIENTE: B070005/2023-0095	
PROYECTO EJECUTIVO Rehabilitación del Ala Occidental del edificio de la Antigua Residencia Provincial de Niños de Huesca	
PLANO: DETALLES CONSTRUCTIVOS V	
ESCALA: A1 - 1:200 A3 - 1:	
BRFS Architecture and Management S.L.P Redactores de Proyecto: Benigno Pestana (Nº Colegiado: 2134) Borja L. Fermoselle (Nº Colegiado: 63365) Genís Bargués Melet (Nº Colegiado: 68721-9) Director de Proyecto: Benigno Pestana Coordinador de Proyecto: Borja L.Fermoselle	
	
DET.12	

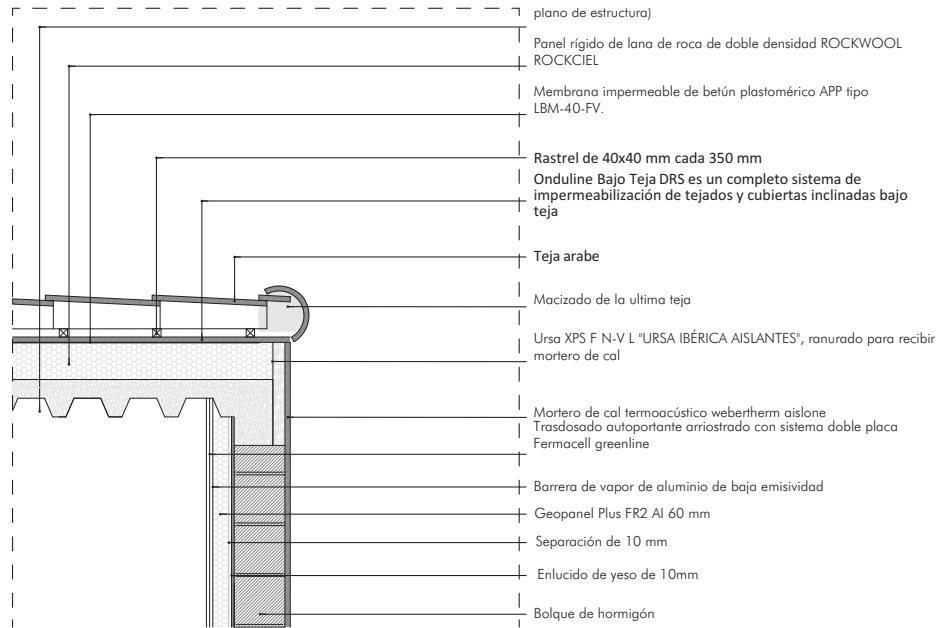

DET 8

Terraza instalaciones (1)

1:10

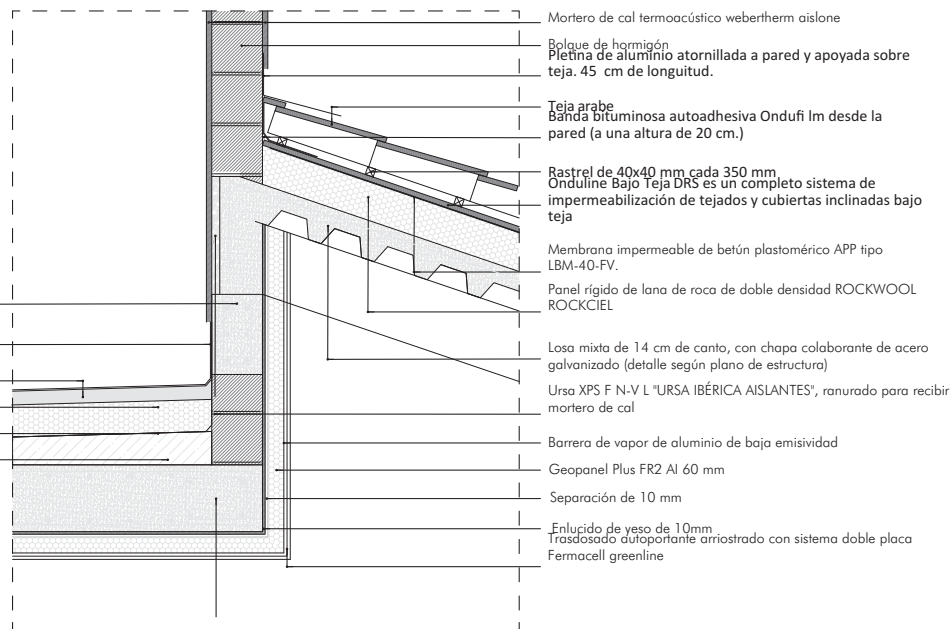
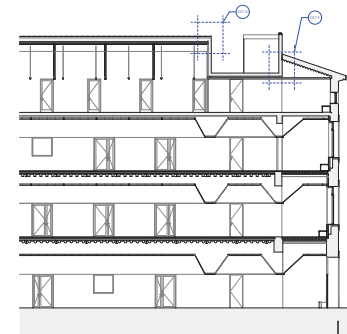

Zuncho (detalle según plano de estructura)  
Membrana impermeable de betún elastomérico SBS autoprotegida tipo LBM-50/G-FP R.

Capa de compresión con mallazo 50 mm

Ursa XPS F N-V L "URSA IBÉRICA AISLANTES"

Lamina de vapor

Hormigón ligero formación de pendeintes

DET 9

Terraza instalaciones

1:10

<p>CLIENTE/PROMOTOR: Diputación Provincial de Huesca</p>	
<p>NÚMERO EXPEDIENTE: B070005/2023-0095</p>	
<p>PROYECTO EJECUTIVO Rehabilitación del Ala Occidental del edificio de la Antigua Residencia Provincial de Niños de Huesca</p>	
<p>PLANO: DETALLES CONSTRUCTIVOS VI</p>	
<p>ESCALA: A1 - 1:40 A3 - 1:</p>	
<p>BRFS Architecture and Management S.L.P Redactores de Proyecto: Benigno Pestana (Nº Colegiado: 2134) Borja L. Feroselle (Nº Colegiado: 63365) Genis Bargués Melet (Nº Colegiado: 68721-9) Director de Proyecto: Benigno Pestana Coordinador de Proyecto: Borja L.Feroselle</p>	
<p>DET.13</p>	

## II\_11 DET Detalles\_FI

Puede acceder a este documento en formato PDF - PADES y comprobar su autenticidad en la Sede Electrónica usando el código CSV siguiente:

URL (dirección en Internet) de la Sede Electrónica: <https://dphuesca.sedipualba.es/>

Código Seguro de Verificación (CSV): [REDACTED]

En dicha dirección puede obtener más información técnica sobre el proceso de firma, así como descargar las firmas y sellos en formato XAdES correspondientes.

## Resumen de firmas y/o sellos electrónicos de este documento

Huella del documento  
para el firmante

Texto de la firma

Datos adicionales de la firma



Registrado el 05/08/2024 a las 20:22  
No de entrada 18642 / 2024

Sello electrónico - 05/08/2024 20:23  
Sede Electrónica DIPUTACIÓN PROVINCIAL DE HUESCA



*El documento original contiene al menos una firma realizada fuera de la Sede Electrónica y que no se pudo validar. Si necesita obtener el documento con las firmas originales, acceda con el CSV en la Sede Electrónica.*